

Durchlaufmischer

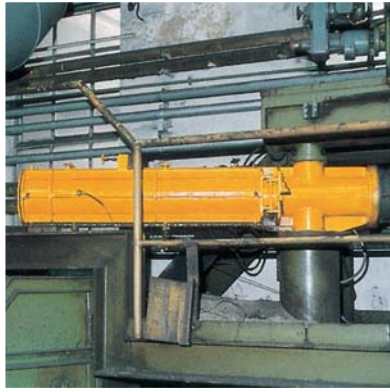

Schnellmischer SM 1

Schnellmischer, bestehend aus einem Mischrohr mit Wirbler.

Type	Leistung to/h	A	C	D
SM-10	1 - 3	1200 + 1600	Anpassung an die betrieblichen Erfordernisse	
SM-11	5 - 6 (10)	2000		
SM-12	8 - 15 (20)	2200		
SM-13	20 - 30 (40)	2500 + 3000		

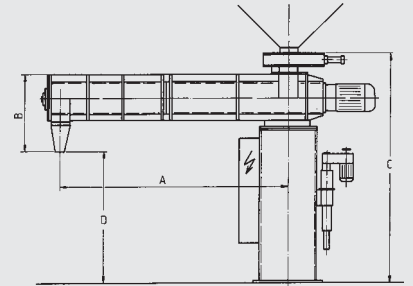

Schnellmischer SM 2

Schnellmischer in Doppelgelenk-ausführung, ausgestattet mit einer Transportschnecke und einem Mischrohr mit Wirbler.

Type	Leistung to/h	A	B	C	D
SM 20	1 - 3	1200	2000	Anpassung an die betrieblichen Erfordernisse	
SM 21	3 - 6 (10)	2000	2500 bis 4000		
SM 22	8 - 16 (20)	2200			
SM 23	20 - 35 (40)	2500-3000			
SM 24	40 - 50 (60)	3000			

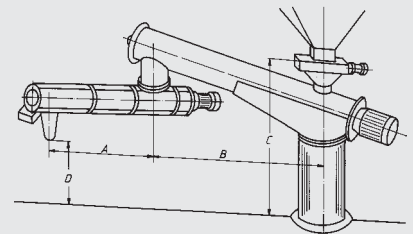

Dreiwelkenmischer DWM

ausgestattet mit getrennten Vormischschnecken für Harz und Härter sowie einem Fertigmischer.

Type	Leistung to/h	A	B	C	D
DWM 0	1 - 3	1200	1500	Anpassung an die betrieblichen Erfordernisse	
DWM 1	3 - 6 (10)	1600	1500		
DWM 2	8 - 16 (20)	1600	2000		
DWM 3	20 - 35 (40)	1600	bis 3500		
DWM 4	40 - 50 (60)	2000	3500		

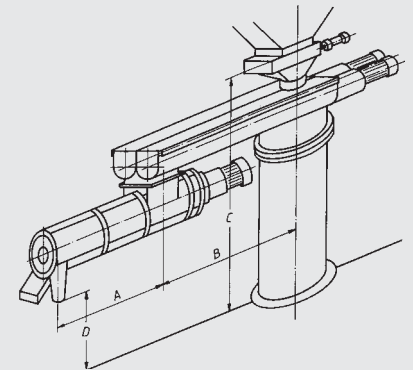

- Verarbeitung von Bindern mit einer Viskosität ≤ 1600 cp.
- Geringster Verbrauch an Binder
- Geringer Verschleiß durch niedrigere Drehzahlen der Vormischschnecken und des Fertigmischers



Konsolausführung, verfahrbar

als (höhenverstellbarer) Schnellmischer oder Dreiwellenmischer, ausgerüstet mit auf dem Fahrgestell installiertem Abstreifwagen und Übergabetrichter. Die Sandversorgung erfolgt kontinuierlich über einen Bandförderer.

Die Bindertanks sind auf dem Fahrgestell installiert.

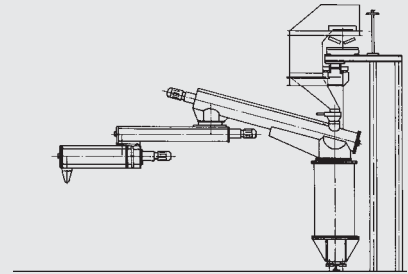

Mobilausführung, verfahrbar

als (höhenverstellbarer) Schnellmischer oder Dreiwellenmischer, ausgerüstet mit auf dem Fahrgestell installierten Sandbunkern und Bindertanks. Die Sandversorgung erfolgt über eine Füllstation.

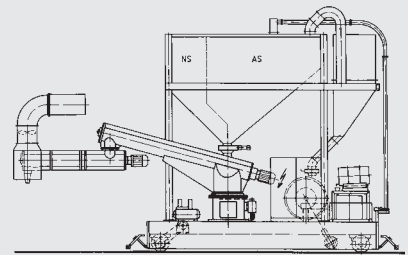

Höhenverstellbare Mischer

als Schnell- oder Dreiwellenmischer, ausgestattet mit einer im Ständer integrierten Hydraulik zur Höhenverstellung von 1m bis 2m.

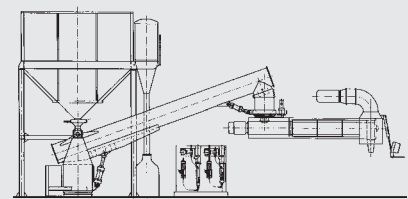

Weitere Ausführungen auf Anfrage.

Hensel GmbH
Eisenhüttenstraße 26
D-57074 Siegen

Telefon (0271) 661 23-35
Telefax (0271) 6 18 66
www.hensel-giessereitechnik.de
info@hensel-giessereitechnik.de

Mitglied der Firmengruppe



Anlagenbau · Apparatebau · Ventilatorenbau